

Krankenhaus-Rollentechnik

Norbert Alt

Zubehör für

- **Krankenbetten**
- **Nachttische**
- **Toilettenstühle**
- **Rollstühle**
- **Infusionsständer**
- **spezielle Bereiche**

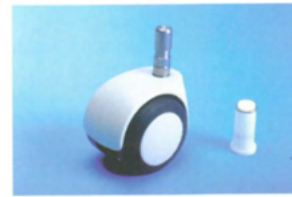
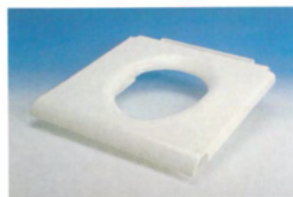

Inhaltsverzeichnis

Zubehör für Krankenbetten	Seite 3
Zubehör für Nachttische	Seite 13
Zubehör für Toiletten- und Rollstühle	Seite 19
URATHON®-Bereifung (pannensicher)	Seite 25
Decken und Schläuche für Luftbereifungen	Seite 28
Zubehör für Infusionsständer	Seite 29
Sonderzubehör	Seite 32
Wandschutzleisten für Flure und Zimmer	Seite 33
Bettenrollen	Seite 34
Preisliste in Einstecktasche	Seite 35

Sehr geehrter Geschäftsfreund,

wir freuen uns, Ihnen heute unseren aktuellen Zubehörkatalog überreichen zu können.
Falls Sie weitere Zubehörartikel benötigen, sind wir gerne bereit, Sie bei der Beschaffung zu beraten.

Alle von uns angebotenen Artikel sind auf höchstem Qualitätsniveau und übertreffen
in verschiedenen Bereichen sogar die Erstausrüsterqualität.

Wir liefern preiswert und schnell!

Mit freundlichem Gruß,

Ihr Team von **Krankenhaus-Rollentechnik Norbert Alt**
Burger Straße 28
42929 Wermelskirchen
Telefon (0 21 96) 20 36
Telefax (0 21 96) 9 57 00

www.alt-krankenhaus-rollentechnik.de
e-mail info@alt-krankenhaus-rollentechnik.de

Zubehör für Krankenbetten

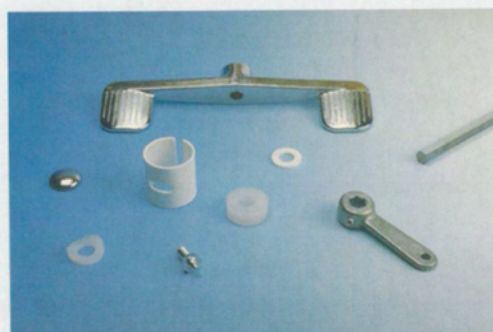
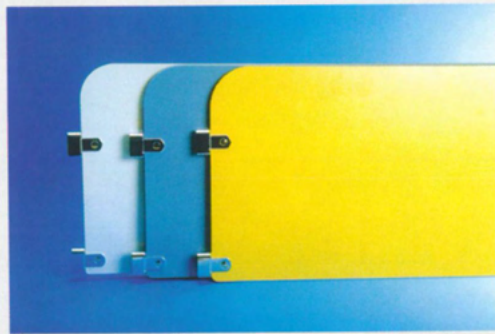

Zubehör für Krankenbetten



Triangel-Haltegriff

komplett mit Gurt
Zugbelastung: 180 kg

→ NA-0302



Gurtband

2-teilig, vernäht
(passend zu Triangel-Haltegriff NA-0302)

→ NA-0323



PP-Stopfen

für Betten-Aufrichter, Kunststoff
cremeweiß (RAL 9001)

→ NA-0102



Infusionshalter

mit Klemmbefestigung
für Bettenaufrichter, Kunststoff, weiß
incl. 4 Haken zur Aufnahme von Infusionen

→ NA-0070

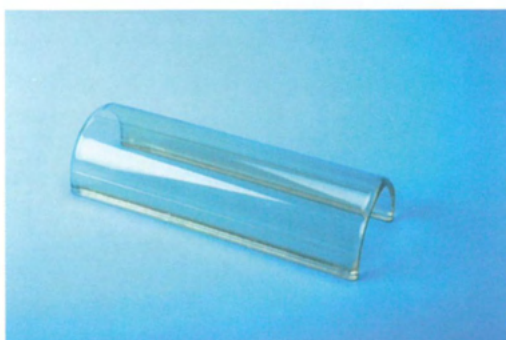

Namensschild-Klemmschale

für Rohr-Ø: 32-40 mm
transparente Ausführung

→ NAK/32-40

Hydraulik-Hubgerät

zur **Reparatur** im Austausch
die preiswerte Alternative zum Neukauf
(Neugeräte auf Anfrage)



NA-0028

Bowdenzug

(gem. Muster)
hochwertige Ausführung mit original Anschlüssen



NA-0303

Bettbrett

komplett montiert mit Haltern
8 mm Vollkern-RESOPAL®
Größe und Farbe nach Ihrer Vorgabe

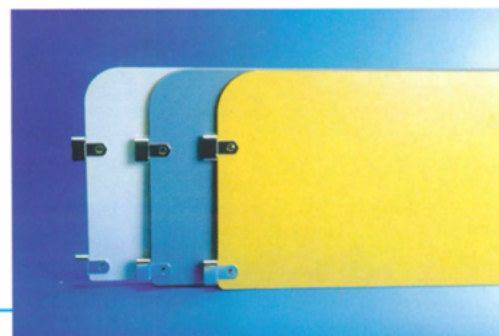

NA-0031

Bettbretthalter

verchromt, für 8 mm Stärke, mit Schraube und Hülsenmutter
dauerhaft feste, **flächige** Verschraubung



NA-0254

Ausführung links

NA-0255

Ausführung rechts

Kappe für Bettbrettbolzen

NA-0304

7,7 x 10,5 mm · Höhe: 16,6 mm · schwarz

NA-0123

7,8 x 11,7 mm · Höhe: 15,3 mm · weiß

NA-0164

9,8 x 11,6 mm · Höhe: 14 mm · grau

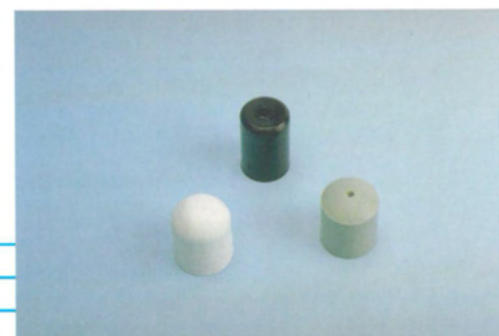

Zubehör für Krankenbetten



Doppeltritthebel

für Sechskantwelle, mit Madenschraube
verchromt

Ausführung links

→ **9 511 154 C**

Ausführung rechts

→ **9 511 153 C**



Doppeltritthebel

für abgeflachte Welle 12/14, mit Madenschraube
verchromt

Ausführung links

→ **F 114 511 058 C**

Ausführung rechts

→ **F 114 511 059 C**

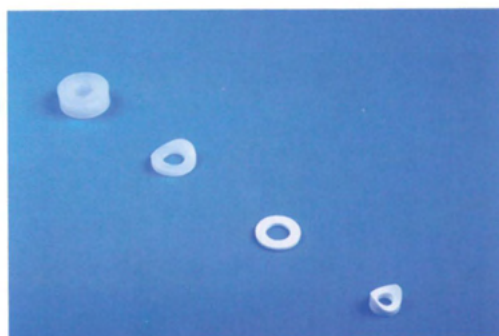

Scheibe für Bremswellenführung

Kunststoff, weiß · 31 x 13 x 12 mm

→ **NA-0145**

Rosette für Bremswelle

zum Angleich Doppeltritthebel an Rundrohr

→ **NA-0100**

Delrin-Scheibe (Innen-Ø: 13 mm)

zum Angleich Doppeltritthebel an Vierkantrohr

→ **NA-0083**

Distanzhülse mit Radius

zum Angleich Schraube M8 an Rundrohr

→ **NA-0324**



Schmiernippel

M8 x 16, verchromt

incl. U-Scheibe 8,4 mm

(andere Größen bitte anfragen)

→ **NA-0306**



STARLOCK-Sicherungsscheiben

STARLOCK-Sicherungsscheibe SW 11

mit Kappe, für Sechskantwelle: 11 mm

→ **NA-0095**

STARLOCK-Sicherungsscheibe 14

mit Kappe, für abgeflachte Welle: 12/14

→ **NA-0307**

Sicherungsscheiben **mit** und **ohne** Kappe **auch für andere Wellen-Ø** lieferbar



starr blockierbare Gasfeder
mit Auslösestift an der Kolbenstange
gewährleistet die stufenlose Arretierung
(Beispiele siehe Skizze 1+2)

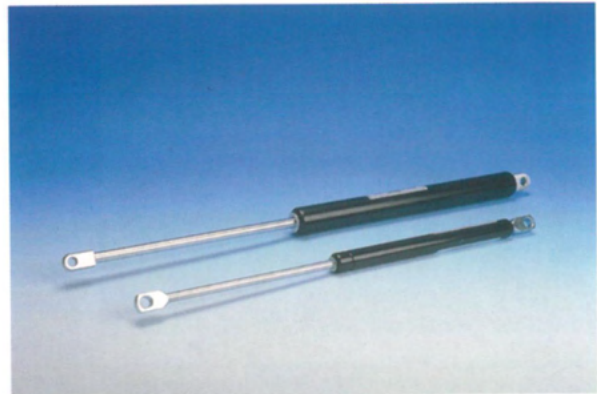

Gasdruckfeder
mit verschiedenen Befestigungen an der
Kolbenstange und am Zylinder lieferbar
(Beispiele siehe Skizze 3+4)

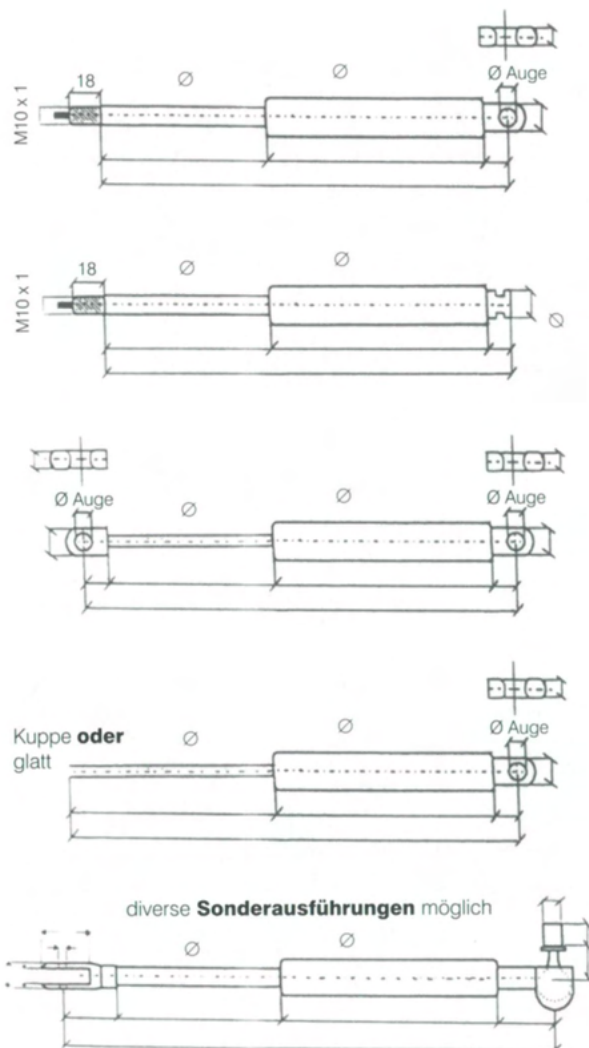

Gasfedern für Krankbetten aller Hersteller lieferbar

- hochwertige Ausführungen mit ausgezeichneten Standzeiten
- alle Ausführungen mit **verchromten** Kolbenstangen
- alle Dichtungen mit hoher Temperaturbeständigkeit **(waschanlagentauglich)**
- Für Ihre Bestellung geben Sie bitte einfach die Artikelnummer Ihrer bisher verwendeten Gasfeder an.

Zubehör für Krankenbetten



Pedalgummi

schwarz
(andere Ausführungen bitte anfragen)

mit Bohrung 20 mm **und** Schlitz
mit Schlitz

➔ **NA-0308**

➔ **NA-0309**



Führung für Bettgitter

hellgrau
(Hülse oval)

➔ **NA-0128**

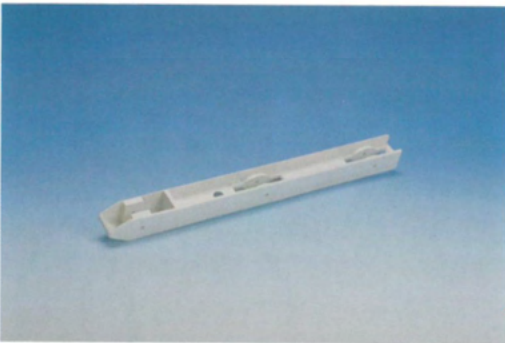

Innenteil

für seitliche Führungsschiene
des Bettgitters

➔ **NA-0310**



Zugschnäpper

für Bettgitter, weiß
(andere Ausführungen bitte anfragen)

➔ **NA-0176**



Anschlagpuffer

für Rohr-Ø: 25 und 26 mm
silbergrau (RAL 7001)

➔ **ASP-7001**

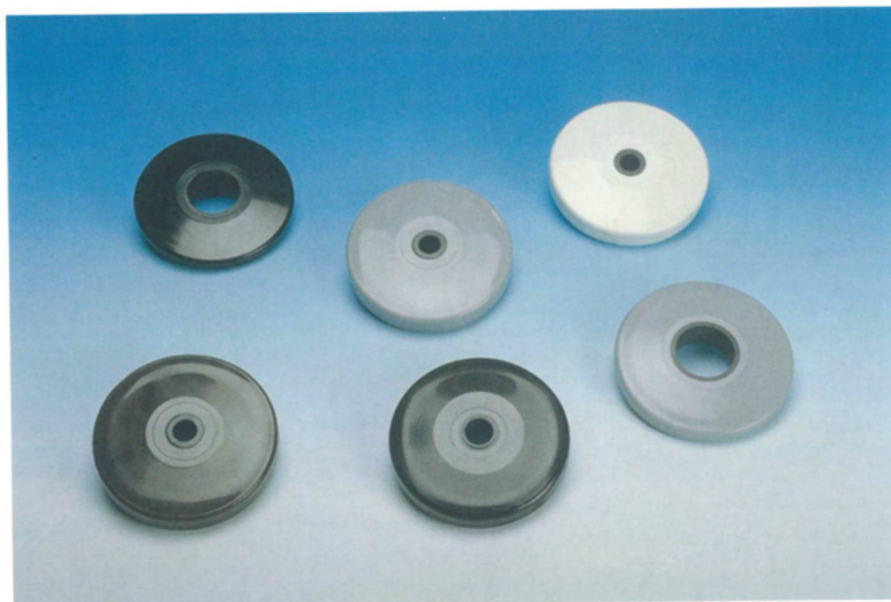

Wandabweisräder

mit Innenkern aus PP • Außenmaterial aus PVC

STANDARDGRÖSSEN

Artikel-Nr.	Außen-Ø	Innen-Ø	RAL-Farbe
WAR 100/12,5/7001	100 mm	12,5 mm	7001 (silbergrau)
WAR 100/15,5/7001	100 mm	15,5 mm	7001 (silbergrau)
WAR 100/33,0/7001	100 mm	33,0 mm	7001 (silbergrau)
WAR 100/12,5/9005	100 mm	12,5 mm	9005 (schwarz)
WAR 100/15,5/9005	100 mm	15,5 mm	9005 (schwarz)
WAR 100/33,0/9005	100 mm	33,0 mm	9005 (schwarz)
WAR 100/12,5/8016	100 mm	12,5 mm	8016 (braun)
WAR 100/15,5/8016	100 mm	15,5 mm	8016 (braun)
WAR 100/33,0/8016	100 mm	33,0 mm	8016 (braun)

WEITERE GRÖSSEN UND FARBEN SOWIE REDUZIERHÜLSEN AUF ANFRAGE LIEFERBAR

WAR 60/.../...	60 mm	bitte angeben	bitte angeben
WAR 75/.../...	75 mm	bitte angeben	bitte angeben
WAR 100/.../...	100 mm	bitte angeben	bitte angeben
WAR 150/.../...	150 mm	bitte angeben	bitte angeben
NA-0305	Standard-Distanzhülse mit Außen-Ø: 15,0 mm · für Schraube M10		

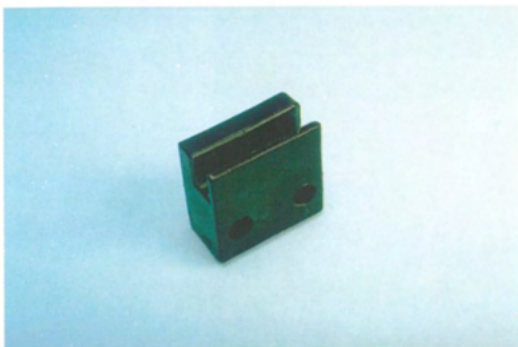

Halter für Matratzengitter

zum Anieten an den Bettenrahmen
schwarz

→ NA-0311

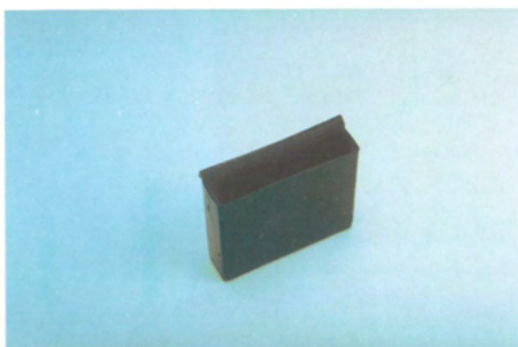

Kappe für Matratzengitter-Auflage

zum Aufstecken an den Bettenrahmen
schwarz
Innenmaß: 25,3 x 4,5 mm

→ NA-0148

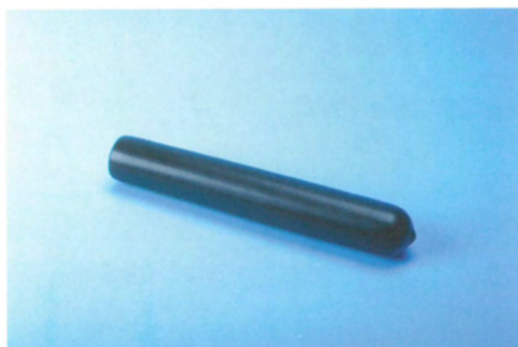

Griffüberzug

Weich-PVC, schwarz
für Bedienhebel der Rückenverstellung
Maße: 13 x 100 mm

→ NA-0283



Mitnehmerhebel

mit Madenschraube
für Sechskantwelle SW 11

→ 1 950 034

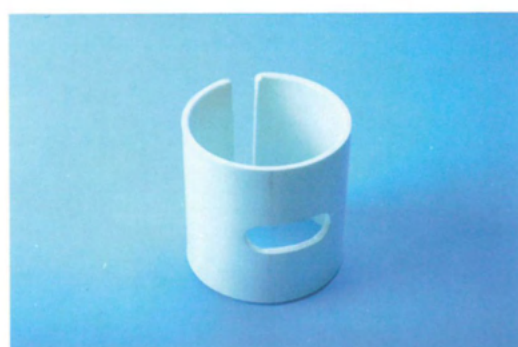

Abdeckkappe

für Mitnehmerhebel

→ NA-0066

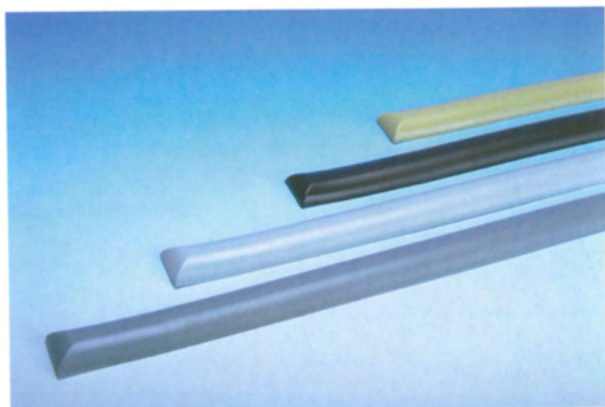

Kantenschutzleiste, selbstklebend

Geeignet für den Schutz des Liegeflächenrahmens für Kranken- und Pflegebetten. Klebeverbindung resistent gegen mechanische, thermische (max. 105°C) und chemische Beanspruchung.

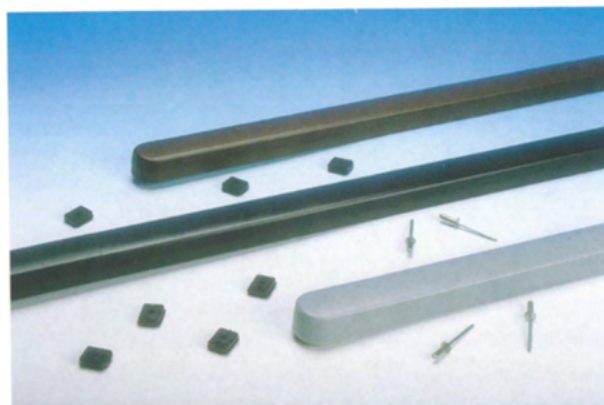

Kantenschutzleiste, geclipst

Geeignet für den Schutz des Liegeflächenrahmens für Kranken- und Pflegebetten. Aluminiumkern, PVC-ummantelt, incl. Raster und Nieten zur Befestigung.

Kantenschutzleisten

SELBSTKLEBEND

Artikel-Nr.	Länge	Farbe
KSL-SK 2000/7001	2000 mm	silbergrau
KSL-SK 2000/9005	2000 mm	schwarz
KSL-SK 2000/8016	2000 mm	braun
KSL-SK 1950/7001	1950 mm	silbergrau
KSL-SK 1950/9005	1950 mm	schwarz
KSL-SK 1950/8016	1950 mm	braun
KSL-SK 1925/7001	1925 mm	silbergrau
KSL-SK 1925/9005	1925 mm	schwarz
KSL-SK 1925/8016	1925 mm	braun
KSL-SK 1900/7001	1900 mm	silbergrau
KSL-SK 1900/9005	1900 mm	schwarz
KSL-SK 1900/8016	1900 mm	braun

WEITERE LÄNGEN (in mm)

1600 · 1800 · 1850 · 1875 · 1975

GECLIPST

Artikel-Nr.	Länge	Farbe
KSL 2000/7001	2000 mm	silbergrau
KSL 2000/9005	2000 mm	schwarz
KSL 2000/8016	2000 mm	braun
KSL 1950/7001	1950 mm	silbergrau
KSL 1950/9005	1950 mm	schwarz
KSL 1950/8016	1950 mm	braun
KSL 1925/7001	1925 mm	silbergrau
KSL 1925/9005	1925 mm	schwarz
KSL 1925/8016	1925 mm	braun
KSL 1900/7001	1900 mm	silbergrau
KSL 1900/9005	1900 mm	schwarz
KSL 1900/8016	1900 mm	braun

WEITERE LÄNGEN (in mm)

450 · 495 · 535 · 565 · 578 · 610 · 650

675 · 700 · 730 · 745 · 790 · 825 · 855

1115 · 1150 · 1190 · 1235 · 1280 · 1285

1690 · 1732 · 1800 · 1850

WEITERE FARBEN AUF ANFRAGE LIEFERBAR

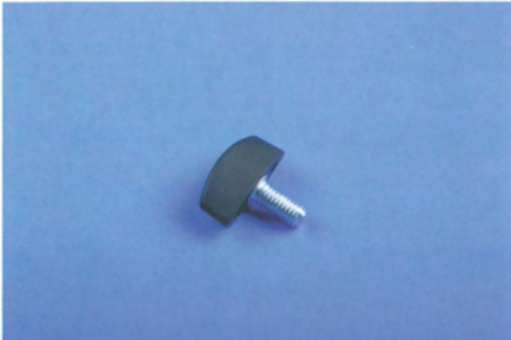

Knebelschraube

z.B. für Bettenaufrichter
Gewinde: M8 x 16, verzinkt
Kunststoff: Polyamid, glasfaserverstärkt
(andere Größen bitte anfragen)

→ **NA-0092**



Sterngriffschraube

in verschiedenen Ausführungen lieferbar
mit Innen- **oder** Außengewinde
Griff-Ø, Gewinde-Ø und Gewindelänge angeben

→ **Sterngriffschraube ...**



Klemmhebel, verstellbar

in verschiedenen Ausführungen lieferbar
verstellbar mit Ausrastknopf
Grifflänge, Gewinde-Ø und Gewindelänge angeben

→ **Klemmhebel ...**



Kugel- und Zylinderknopf

in verschiedenen Ausführungen lieferbar
bitte Außenmaß und Innengewinde angeben

→ **Kugelknopf ...
Zylinderknopf ...**

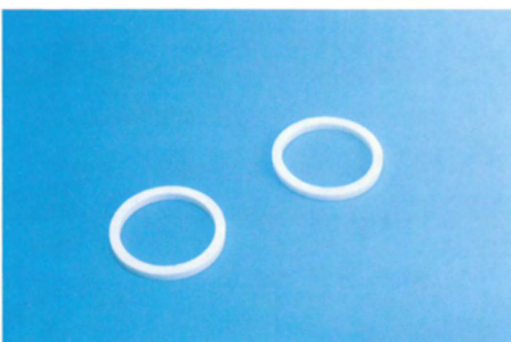

Kunststoffring für Hüfterbügel

weiß
Innen-Ø: 27 mm · Außen-Ø: 33 mm
3 mm stark

→ **NA-0088**

Zubehör für Nachttische

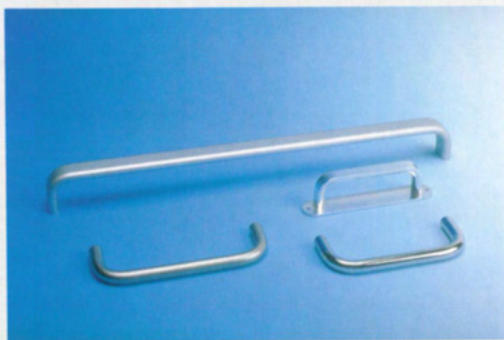

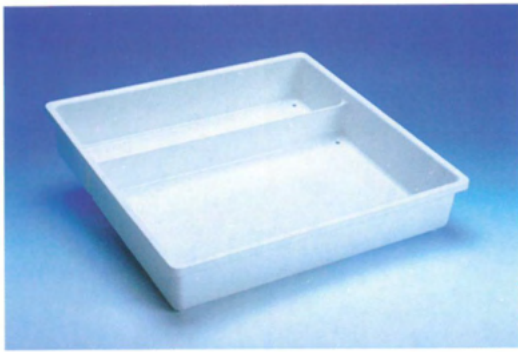

Schubladeneinsatz

cremeweiß (RAL 9001)
L x B x H: 366 x 346 x 70 mm

Ausführung normal

→ **NA-0312**

Ausführung waschanlagentauglich

→ **NA-0313**



Aluminiumgriff

verschiedene Ausführungen auf Anfrage lieferbar
benötigte Maße: Länge x Breite x Lochbild

→ **Aluminiumgriff ...**



Rollenschnäpper

für Nachtschranktür

→ **NA-0314**



Türmagnet

massive Ausführung

→ **NA-0282**

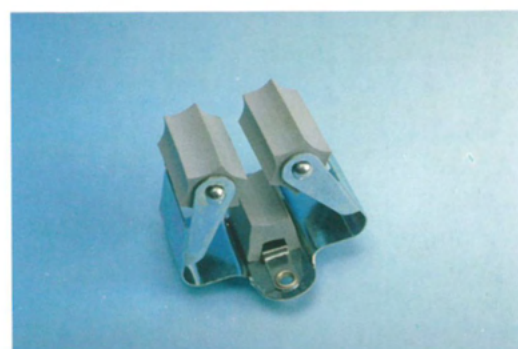

Halter für Gehhilfen

Aufnahme für Rohr-Ø: 25 mm
Befestigungslöcher für Schrauben oder Nieten
Farbe der Gummihalter: grau

→ **NA-0139**

Bettischplatte

(gem. Muster), mit Hohlraum für Schwertaufnahme
kratzfeste RESOPAL®-Ausführung
Größe und Farbe nach Ihrer Vorgabe

NA-0284



Oberplatte

(gem. Muster), massive Ausführung
kratzfeste RESOPAL®-Ausführung
Größe und Farbe nach Ihrer Vorgabe

NA-0038

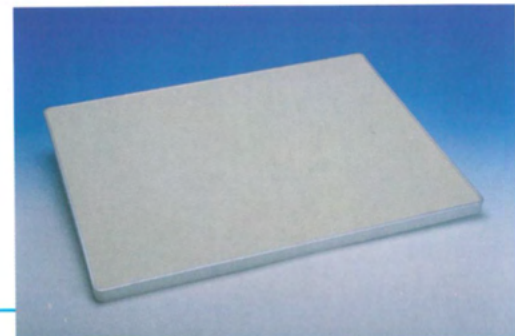

Auszugsicherung

für Schublade
zum Anschrauben
Bitte bei der Bestellung das Maß
Mitte-Loch / Mitte-Loch angeben!

NA-0090

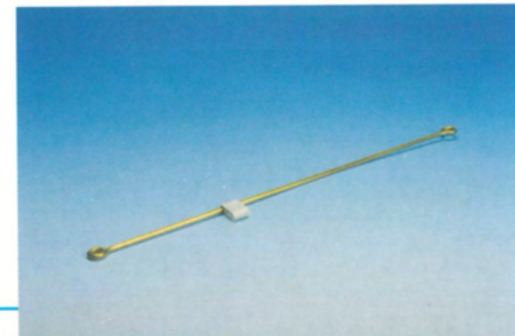

Scharniere für Nachtschränke

Kunststoff, grau
Lieferung paarweise für rechts und links

NA-0101

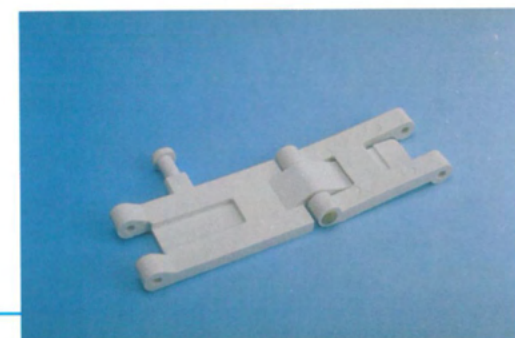

Kappe grau-weiss

Bitte gemäß Muster bestellen

NA-0800





Lenkrolle mit Gewindestift M10

Rad-Ø: 50 mm, grauer Vollgummireifen
Gehäuse verkleidet und **verchromt**

→ 282a33C050bCGC



Lenkrolle mit Bolzen 11 mm und Klemmring

Rad-Ø: 50 mm, grauer Vollgummireifen
Gehäuse verkleidet und **verchromt**

→ 282a33C050bCK-11



Lenkrolle mit Gewindestift M10

Rad-Ø: 50 mm, grauer Vollgummireifen
Gehäuse verkleidet und **verchromt**
Radfeststeller

→ 282b33C050bCGC



Lenkrolle mit Bolzen 11 mm und Klemmring

Rad-Ø: 50 mm, grauer Vollgummireifen
Gehäuse verkleidet und **verchromt**
Radfeststeller

→ 282b33C050bCK-11



Lenkrolle mit Gewindestift M10

Rad-Ø: 50 mm, **Antistatic**-Reifen
Gehäuse verkleidet und **verchromt**

→ 282a33C050aCGC

Lenkrolle mit Bolzen 11 mm und Klemmring

Rad-Ø: 50 mm, **Antistatic**-Reifen
Gehäuse verkleidet und **verchromt**

282a33C050aCK-11 ←



Lenkrolle mit Gewindestift M10

Rad-Ø: 50 mm, **Antistatic**-Reifen
Gehäuse verkleidet und **verchromt**
Radfeststeller

282b33C050aCGC ←



Lenkrolle mit Bolzen 11 mm und Klemmring

Rad-Ø: 50 mm, **Antistatic**-Reifen
Gehäuse verkleidet und **verchromt**
Radfeststeller

282b33C050aCK-11 ←



Doppellenkrolle mit Bolzen 11 mm

Rad-Ø: 50 mm, schwarzer Gummireifen
Polyamidgehäuse, weiß
incl. Hülse K 14 mit Klemmring

286a00C050cWK-11 ←

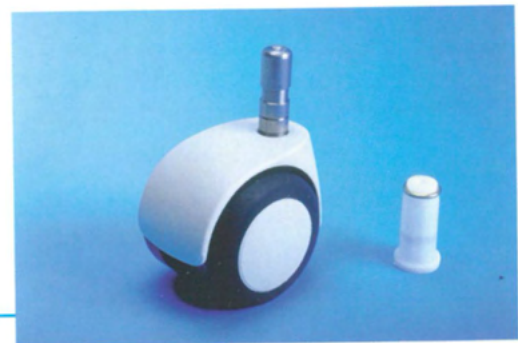

Doppellenkrolle PU 65

Rad-Ø: 65 mm, grauer Polyurethanreifen
Polyamidgehäuse

Mit Radfeststeller: ersetze a durch b

286a00G065vXK-11 ←

286a00G065vXGC ←

Bolzen 11 mm mit Klemmring

Gewindestift M10





Doppellenkrolle Chrom 100

Antistatic-Bandage: ersetze b durch a

Gewindesttift M10	→	286a00G100bCGC
dito mit Radfeststeller	→	286b00G100bCGC
Bolzen 10 mm mit Klemmring	→	286a00G100bCK-10
dito mit Radfeststeller	→	286b00G100bCK-10
Bolzen 11 mm mit Klemmring	→	286a00G100bCK-11
dito mit Radfeststeller	→	286b00G100bCK-11



Doppellenkrolle Serie 200

Rad-Ø: 75 mm, grauer Thermoplast-Reifen

Polyamidgehäuse, schwarz

Antistatic-Bandage: ersetze r durch a

Bolzen 11 mm mit Klemmring	→	200a15G075r5K-11
Gewindesttift M10	→	200a15G075r5GC



Doppellenkrolle Serie 200

Rad-Ø: 75 mm, grauer Thermoplast-Reifen

Radfeststeller, Polyamidgehäuse, schwarz

Antistatik-Bandage: ersetze r durch a

Bolzen 11 mm mit Klemmring	→	200b15G075r5K-11
Gewindesttift M10	→	200b15G075r5GC



Doppellenkrolle Serie 300

Rad-Ø: 75 mm, schwarzer Polyamid-Reifen

Polyamidgehäuse, schwarz

Antistatik-Bandage: ersetze x durch y

Bolzen 11 mm mit Klemmring	→	300a00G075xXK-11
Gewindesttift M10	→	300a00G075xXGC



Doppellenkrolle Serie 300

Rad-Ø: 75 mm, schwarzer Polyamid-Reifen

Radfeststeller, Polyamidgehäuse, schwarz

Antistatik-Bandage: ersetze x durch y

Bolzen mit 11 mm Klemmring	→	300b00G075xXK-11
Gewindesttift M10	→	300b00G075xXGC

Zubehör für Toiletten- und Rollstühle

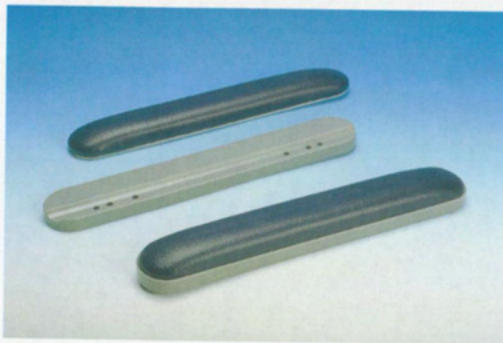
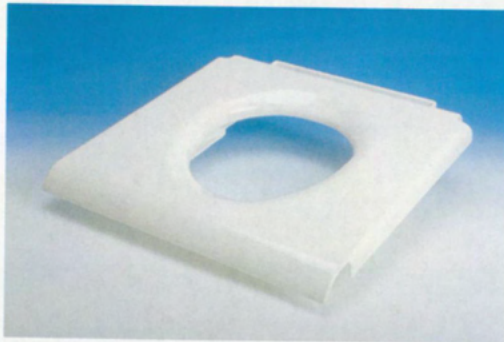



Toiletten-Rollstuhl ORTOPEDIA

- **Modell 5 HCDA**
- verchromt
- Sitzbrille Kunststoff weiß
- gepolsterte Sitzauflage, Toiletteneimer
- schwenkbare Beinstützen mit Wadenband
- Bezugstoff schwarz
- 2 Lenkrollen mit Totalfeststeller

NA-0328



Lenkrolle

für ORTOPEDIA-Toilettenstuhl
mit Zapfenbefestigung 19 mm,
verchromt

Lenkrolle:

LRa125x25CR75-19

Lenkrolle mit Totalfeststeller:

LRh125x25CR75-19



Lenkrolle

für ORTOPEDIA-Toilettenstuhl
mit Spreizbefestigung,
verchromt

Spreizbefestigung ab 19 mm (wie Bild)

LRa125x25C1

Spreizbefestigung **kurz**, ab 16,5 mm

LRa125x25C2



Lenkrolle

für ORTOPEDIA-Toilettenstuhl
Spreizbefestigung, verchromt
Totalfeststeller

Spreizbefestigung ab 19 mm (wie Bild)

LRh125x25C1

Spreizbefestigung **kurz**, ab 16,5 mm

LRh125x25C2

Toilettensitzbrille

für Toilettenstuhl
Kunststoff, weiß
Innenmaß: 440 x 425 mm

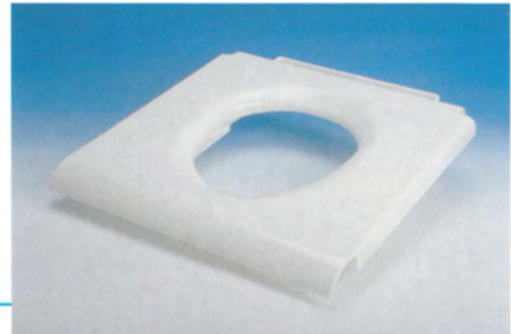

NA-0056



Toilettenstuhl-Adaptersatz

für Umrüstung von Holz- auf Kunststoffsitzebrille
verchromt, mit Befestigungsschrauben



NA-0230



Toilettensitz-Kissen

aus **weichem** Polyurethan-Schaum, schwarz
wird auf obige Toilettensitzbrille (NA-0056) gelegt
(besonders für ältere Patienten geeignet)

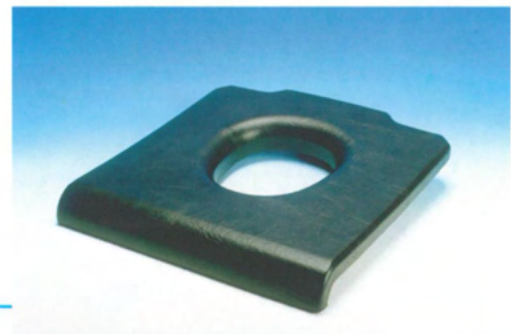

NA-0286



Toiletten-Sitzplatte

Kunstleder
gepolstert für Toilettenstuhl

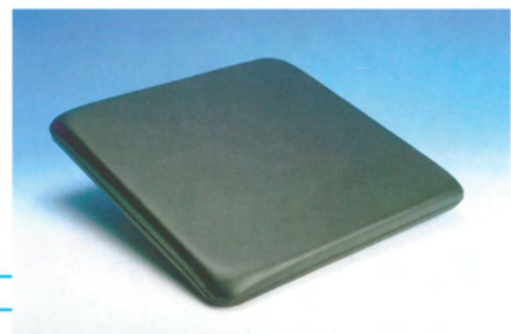

TS-AD-B



blau

TS-AD



schwarz

Toiletteneimer

für Toilettenstuhl
Kunststoff, grau
Neuer, hygienischer **Geruchsverschluss**



NA-0142



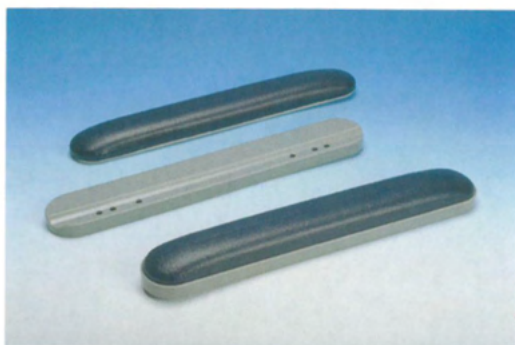

Armlehne für Toiletten- und Rollstühle

Schraubloch Entf.: 210, 227, 240 und 253 mm
insgesamt sechs Gewindeeinsätze M5

blau mit grauem Unterteil

➔ **PU-AG-370-BG-6**

schwarz mit schwarzem Unterteil

➔ **PU-AG-370-SS-6**



Feststellbremse aus Zinkdruckguß

Ausführung links · Maß Mitte Rohrschelle
bis Mitte Bremsgummi: **62 mm**

➔ **NA-0272**

Ausführung rechts · Maß Mitte Rohrschelle
bis Mitte Bremsgummi: **62 mm**

➔ **NA-0273**

Ausführung links · Maß Mitte Rohrschelle
bis Mitte Bremsgummi: **52 mm**

➔ **NA-0298**

Ausführung rechts · Maß Mitte Rohrschelle
bis Mitte Bremsgummi: **52 mm**

➔ **NA-0299**



Feststellbremse aus Aluminium

Maß Mitte Rohrschelle
bis Mitte Bremsgummi: **42 mm**

Ausführung links

➔ **NA-0300**

Ausführung rechts

➔ **NA-0301**



Feststellbremse für Rollstuhl O/B

-Maß Mitte Rohrschelle / einseitig flach
-Bis Mitte Bremsselement: 72 mm
-Zinkdruckguss-Ausführung

Ausführung links

➔ **NA-0410**

Ausführung rechts

➔ **NA-0411**



Kompaktbremse III - Abstand 52 mm

-(incl. Distanzstück für Abstand **72 mm**)
-für U-Modelle

Ausführung links

➔ **NA-0225**

Ausführung rechts

➔ **NA-0226**

Fußplatte R/L

für Roll- und Toilettenstühle, schwarz
passend für linke und rechte Seite

NA-0315

NA-0316

Rohraufnahme 19 mm

Rohraufnahme 22 mm



Beinstütze

Ausführung verchromt, mit Fußplatte · zum Einhängen oder
Anschrauben · starr oder schwenkbar
(Bestellung nach Muster oder Skizze)

Beinstütze ...



URATHON®-Reifen

Die **pannensichere** Alternative für Ihre Luftbereifung
zum Aufziehen auf Ihre **vorhandenen** Speichenfelgen

Details auf Seite 27



URATHON®-Reifen

Die **pannensichere** Alternative für Ihre Luftbereifung
für **alle gängigen** Rollstuhlmodelle passend ist das Maß
24 x 1.3/8"

URATHON-Reifen
24 x 1.3/8" grau

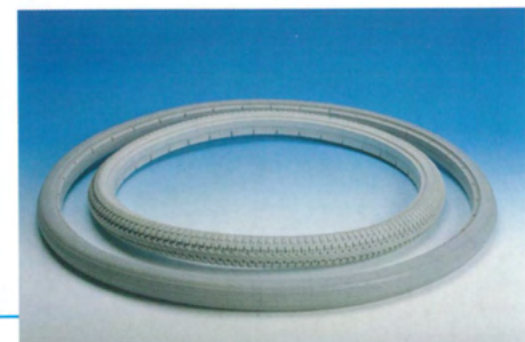

Rollstuhlspeichenfelge 24 x 1.3/8"

komplett mit Handreifen
Nabenlänge: 45 mm · Achs-Ø: 12 mm
andere Größen bitte anfragen

NA-0172



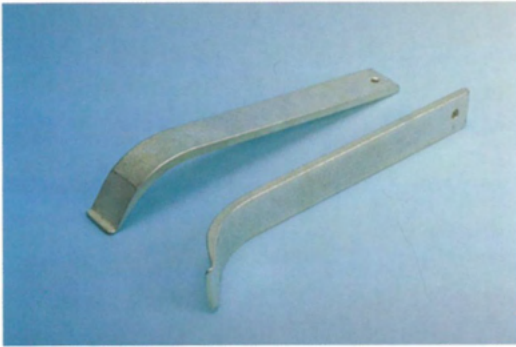

Montiereisen

für URATHON®-Reifen
verzinkt, stabile Metallausführung

→ NA-0064



Luftbereiftes Kunststoff-Felgenreid

2-teilig, verschraubt
original Kugellager
incl. Achsmaterial M8 x 85

→ RLU-200x50 Pb



Luftpumpe

für Auto- und Fahrradventil
Teleskop-Ausführung, incl. Halterung
(weitere hochwertige Ausführungen lieferbar)

→ NA-0325



Handgriff

für Toilettenstuhl
Kunststoff, grau

→ NA-0120



Armlehnenverriegelung 3-teilig - Typ O

-für T-Stuhl 5HCDA, bestehend aus:
-Ziehknopf, Druckfeder u. Blockierstift

→ NA-0750

URATHON®-Bereifung (pannensicher)

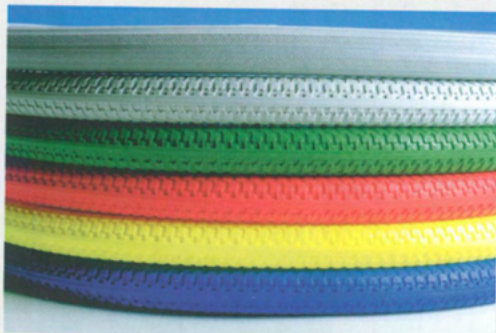



URATHON®-Rad

die **pannensichere** Alternative für Ihre Luftbereifung
PU-geschäumt · Rad-Ø: 200 mm · Breite: **50 mm**
Nabenlänge: 60 mm · incl. Achsmaterial M8

→ **AuP 200x50-8**



URATHON®-Rad

die **pannensichere** Alternative für Ihre Luftbereifung
PU-geschäumt · Rad-Ø: 200 mm · Breite: **32 mm**
Nabenlänge: 60 mm · incl. Achsmaterial M8

→ **AuP 200x32-8/624**

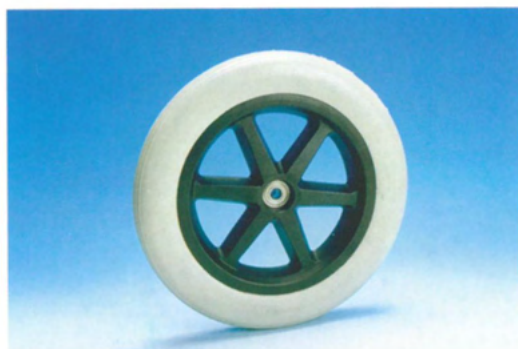

URATHON®-Rad

PU-geschäumt · original Kugellager mit Innen-Ø: 12 mm
(andere Maße über Reduzierhülsen möglich)

Nabenlänge: **54 mm**

Nabenlänge: **48 mm**

→ **AuP 12.1/2x2.1/4"**

→ **AuP 12.1/2x2.1/4" tief**



URATHON®-Rad

PU-geschäumt · Rad-Ø: 200 mm · Nabenlänge: 60 mm
Rollenkorblager · für Verschraubung M12
Tragfähigkeit: 80 kg

→ **AuR 200x50-20**



URATHON®-Rad 260 x 85 mm

Nabenlänge: **50, 75 oder 88 mm** (bitte angeben)
2-teilig verschraubte Felge, 2-RS-Kugellager,
Achsen-Ø: **20 mm oder 25 mm** (bitte angeben)

→ **27K260x85u NL:**(siehe Text)
Achs-Ø:(siehe Text)

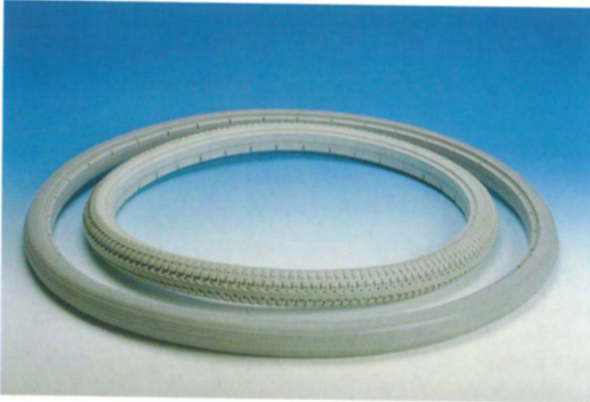

URATHON[®]-Reifen

zum Aufziehen auf vorhandene Felgen -
der pannensichere Ersatz für Ihre Luftbereifung.

Dieser revolutionäre Reifen besteht aus mikrozellularem Polyurethan, das
Tausende von winzigen Luftblasen enthält. Dies gewährleistet einen
Federungskomfort, der einem Luftreifen gleichkommt.

STANDARD AUSFÜHRUNGEN

Artikel-Nr.

- URATHON-Reifen 24 x 1.3/8" grau
- URATHON-Reifen 24 x 1.75" grau
- URATHON-Reifen 24 x 1" grau
- URATHON-Reifen 22 x 1.3/8" grau
- URATHON-Reifen 20 x 1.75" grau

Anmerkung zu Größe 24 x 1.3/8"

Falls Sie in dieser Größe eine farbige Ausführung bevorzugen, empfehlen wir folgende Farben: ● grün ● rot ● blau

Weitere Größen sind lieferbar.
Das Programm wird ständig erweitert.
Sollten Sie Fragen haben oder
Informationen benötigen, wenden Sie sich
bitte an unser Büro in Wermelskirchen.

Wir beraten Sie gerne!

Merkmale:

- absolut pannensicher
- völlig wartungsfrei
- kein Abspringen von der Felge
- kein Aufpumpen mehr
- FCKW-frei geschäumt
- geringes Eigengewicht
- dauerelastisch
auch nach langem Stehen keine Verformung
- paßt auf alle gängigen Felgen

Decken und Schläuche für Luftbereifungen



AV 90/35

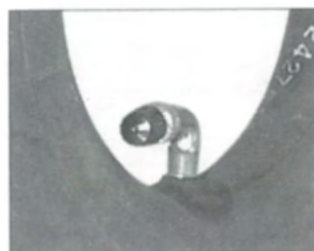

AV 90/45



AV 90/90



AV 90 gerade

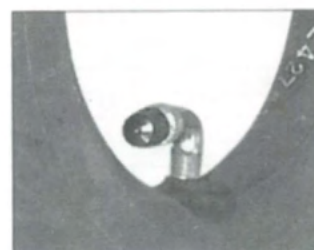

DV 90/45

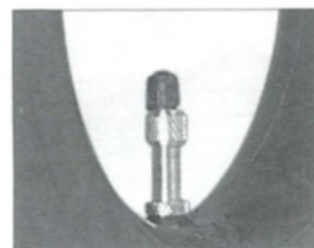

DV 90 gerade

Auszug aus unserem Schlauch- und Deckenprogramm.

Die nachfolgend aufgeführten Größen sind die Artikel, die wir seit Jahren hauptsächlich an unsere Krankenhauskunden liefern. Weitere Größen sind selbstverständlich lieferbar.

Wir beraten Sie gerne!

Art.-Nr.

DECKEN

D 2.50-4-SW	Decke - schwarz, 220 x 70	2 PR - Blockprofil
D 150/30-G	Decke - grau, 6x1.1/4"	Rillenprofil
D 180/45-G	Decke - grau, 7x1.3/4"	Rillenprofil
D 200/30-G	Decke - grau, 8x1.1/4"	Rillenprofil
D 200/50-G	Decke - grau,	Rillenprofil
D 200/50-SW	Decke - schwarz	Rillenprofil
D 220/120-50-G	Decke - grau, 8.1/2x2"	Rillenprofil
D 250/50-G	Decke - grau, 10x2"	Rillenprofil
D 260/85-SW-Block	Decke - schwarz	2 PR - Blockprofil
D 260/85-SW-Block 4 P	Decke - schwarz	4 PR - Blockprofil
D 260/85-SW-Block 6 P	Decke - schwarz	6 PR - Blockprofil
D 260/85-SW-Rille	Decke - schwarz	Rillenprofil
D 310/55-G	Decke - grau, 12.1/2x2.1/4"	Rillenprofil
D 4.00-4	Decke - schwarz	2 PR - Blockprofil
D 4.10-3.50/4 4PR	Decke	4 PR - Blockprofil
D 400-100-SW	Decke - schwarz	6 PR - Blockprofil
D 400x100/1	Decke - 4.00x100	Rillenprofil
D 20x1.3/8-G	Decke - grau	Standardprofil
D 20x1.75-G	Decke - grau	Standardprofil
D 20x1.75-S	Decke - schwarz	Standardprofil
D 23x2.00-S	Decke - schwarz	Standardprofil
D 24x1.3/8-G	Decke - grau	Standardprofil
D 24x1.75-G	Decke - grau	Standardprofil
D 26x1.95	Decke	Standardprofil

Art.-Nr.

SCHLÄUCHE

S 150/30-AV	Schlauch - 6x1.1/4"	Autoventil, 90/45°
S 180/45-AV-N	Schlauch - 7x1.3/4"	Autoventil, 90/90°
S 180/45-AV-S	Schlauch - 7x1.3/4"	Autoventil, 90/35°
S 200/150x35-AV	Schlauch - 8x1.1/4"	Autoventil, 90/45°
S 200/30-AV	Schlauch - 8x1.1/4"	Autoventil, 90/45°
S 200/50-AV-N	Schlauch	Autoventil, 90/90°
S 200/50-AV-S	Schlauch	Autoventil, 90/35°
S 220/120-AV	Schlauch - 8.1/2x2"	Autoventil, 90/45°
S 250/50-AV	Schlauch - 10x2"	Autoventil, gerade
S 260/85-AV	Schlauch	Autoventil, 90/90°
S 310/55-AV	Schlauch - 12.1/2x2.1/4"	Autoventil, gerade
S 310/55-AV-W	Schlauch - 12.1/2x2.1/4"	Autoventil, 90/90°
S 4.00-4-AV	Schlauch	Autoventil, gerade
S 4.00/4.80-8-AV	Schlauch	Autoventil, gerade
S 400x100-AV	Schlauch	Autoventil, gerade
S 20x1.75-DV	Schlauch	Fahrradventil, gerade
S 20x1.75-AV	Schlauch	Autoventil, gerade
S 20x1.3/8-AV	Schlauch	Autoventil, gerade
S 20x1.75x2-AV	Schlauch	Autoventil, gerade
S 23x2.00-AV	Schlauch	Autoventil, gerade
S 24x1.3/8-AV	Schlauch	Autoventil, gerade
S 24x1.3/8-DV	Schlauch	Autoventil, gerade
S 24x1.75-DV	Schlauch	Fahrradventil, gerade
S 26x1.75x2-DV	Schlauch	Fahrradventil, gerade
S 28x1.75x2-DV	Schlauch	Fahrradventil, gerade
S 28x1.3/8x1.5/8-DV	Schlauch	Fahrradventil, gerade
S 28x1.75x2-DV	Schlauch	Fahrradventil, gerade

AV = Autoventil
DV = Fahrradventil

Zubehör für Infusionsständer





Infusionsständer EDELSTAHL-rostfrei

- Teleskopstangen und Fahrgestell aus EDELSTAHL
- Arretierung der oberen Teleskopstange durch **Kunststoffklemmbacke** (kein Verbeulen der Teleskopstange mehr)
- massive Rohrwandstärke (1,5 mm)
- erhöhte Kippsicherheit durch hohes Eigengewicht (3,6 kg)
- 4-armiges Sicherheits-Flaschenkreuz, PP mit 2 kg Tragkraft pro Haken
- elektrisch leitfähige Doppelaufrollen
- zwei feststellbare Rollen
- CE-Konform
- Made in Germany

➔ NA-0289



Flaschenkreuz - Kunststoff

zum Aufstecken auf Rohraußen-Ø: 18 mm
Tragfähigkeit: 2 kg pro Haken

➔ NA-0317



Universalklemme für Infusionen

zur Befestigung am Bettenrahmen
für Teleskopstangen mit Rohraußen-Ø: 25 mm
besonders stabile Ausführung

➔ NA-0319

Flaschenkreuz - Metall

mit Gewindestift M10 · zum Aufschrauben

- NA-0320 ← Chrom · Belastung 2 kg pro Haken
- NA-0321 ← VA · Belastung 2 kg pro Haken
- NA-0322 ← VA · Belastung 5 kg pro Haken



Auszugsicherung

für Infusionsständer · 3-teilig
bestehend aus KU-Buchse mit Messinggewindeeinsatz
und T-Griffschraube und Kunststoff-Tropfhalter

NA-0140 ←



Kreuz

für Fahrgestell des Infusionsständers
Kunststoff, schwarz

NA-0068 ←



Doppellenkrolle - Antistatic

- 286a00G50aXGC ← Gewindestift M10
Ø 50 mm · Polyamidgehäuse
- 286a00G50aXK-10 ← Bolzen 10 mm mit Klemmring
Ø 50 mm · Polyamidgehäuse
- 286a00G50aXK-11 ← Bolzen 11 mm mit Klemmring
Ø 50 mm · Polyamidgehäuse



Doppellenkrolle - Antistatic

- 286b00G50aXGC ← Gewindestift M10
Ø 50 mm · Polyamidgehäuse · Radfeststeller
- 286b00G50aXK-10 ← Bolzen 10 mm mit Klemmring
Ø 50 mm · Polyamidgehäuse · Radfeststeller
- 286b00G50aXK-11 ← Bolzen 11 mm mit Klemmring
Ø 50 mm · Polyamidgehäuse · Radfeststeller



Sonderzubehör



Spreizbefestigung

rund oder vierkant,
bitte mit Innendurchmesser angeben

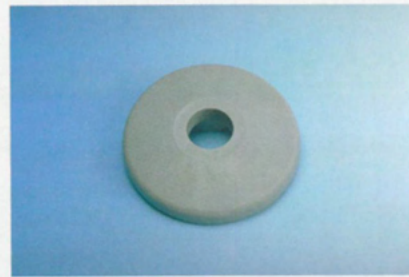

WAR 100/
25,0/7001

Abweisrad

für Küchen-Tablettwagen
für Rohr-Ø: 25 mm · grau



NA-....

Armauflage einteilig, geschäumt

in diversen Längen, blau oder schwarz
mit verschiedenen Lochbildern
(bitte Maße angeben)

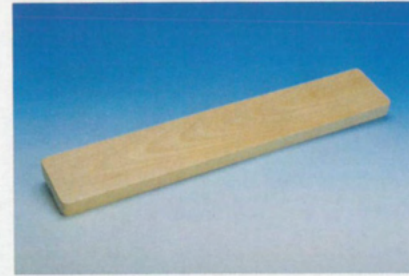

NA-0242

Armauflage für Patientenfahrstuhl

Buche massiv mit Aufnahme für Rundrohr
Oberfläche: gerade · lackiert
Maße: 492 x 87 x 22 mm



NA-0084

Flickzeug "Spezial"

mehrteilig



VVL-105

Ventilverlängerung

für Autoventil
Länge: 105 mm

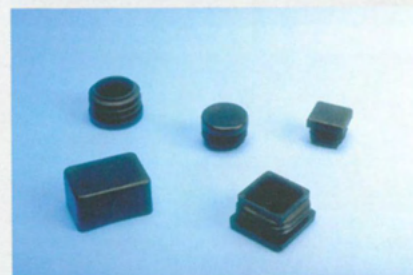

Kappe ...
Stopfen ...

Kappen und Stopfen

für Rund- und Vierkantrohr
bitte Außen- und Innenmaß angeben



NA-0057

Inbus-Schlüsselsatz

9-teilig · mit Kugelkopf!
1,5 · 2 · 2,5 · 3 · 4 · 5 · 6 · 8 · 10 mm

Wandschutzleisten

- für Flure und Zimmer
- der robuste Wandschutz
- aus 8 mm Vollkern-RESOPAL®
- in Uni-, Holz- oder Spezialdekoren
- Längsseiten gerundet oder gefast
- Kopfseiten ebenfalls gerundet oder gefast

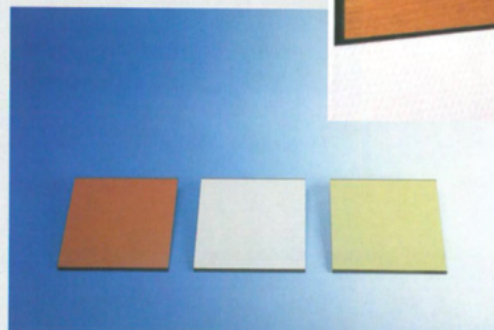
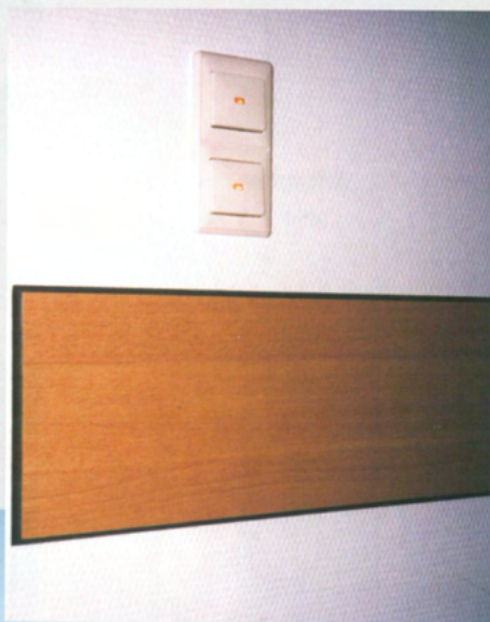

- Wir beraten Sie gerne!

Bettenrollen für Betten aller Hersteller lieferbar.
Näheres im Katalog für Bettenrollen.

Wir beraten Sie gerne!



Standard-Lenkrolle
verzinkt



Präzisions-Lenkrolle
verchromt
(waschanlagentauglich)



Standard-Lenkrolle
Verzinkt

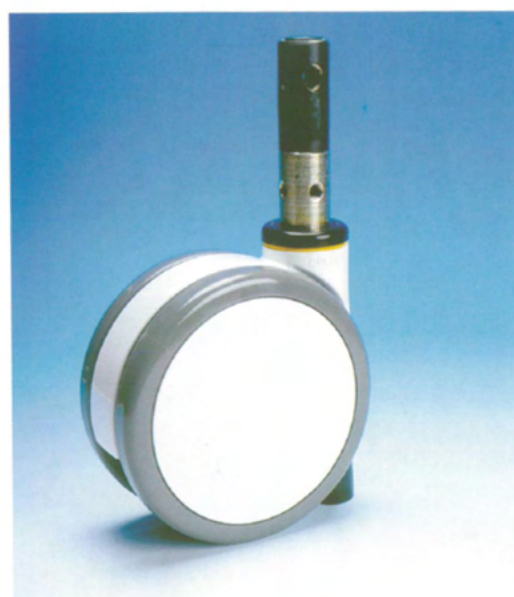

Doppellenkrolle
mit **austauschbaren** Radscheiben!!!
(waschanlagentauglich)